



**Plataformas de
sobresuelo PFD7**

Instrucciones para el operario
en tiempo real

Resistentes y precisas

Reducción de las tareas de
mantenimiento a la mitad

Visibilidad a través
del diagnóstico

Rendimiento real en cada operación

Productividad y rendimiento



Nueva generación Tecnología POWERCELL®

Las básculas de sobresuelo son una parte integral de su negocio, pero el uso de una tecnología de hace más de 50 años suele dar lugar a importantes quebraderos de cabeza. Por fin, contamos con un producto innovador capaz de solucionar la mayoría de los problemas habituales de las básculas de sobresuelo.

► www.mt.com/PowerDeck

Las básculas de sobresuelo pueden ser un problema real para mis empleados...



Jefe de operaciones

"Trabajamos a un ritmo frenético. Los errores en las mediciones originan problemas de calidad, residuos y reprocesamientos. ¿Existe una mejor solución?"

Instrucciones para el operario en tiempo real

Páginas 4 – 5



Director de calidad

"Para cumplir con la normativa, tenemos que usar distintas plataformas de básculas en función del tamaño del lote. Aunque esto ralentiza nuestra línea de producción, es necesario hacerlo así hasta que encontramos una báscula con la precisión suficiente para pesar lotes de distintos tamaños".

Resistentes y precisas

Páginas 6 – 7



Responsable de mantenimiento

"Nuestras básculas requieren frecuentes pruebas de verificación y ajustes para cumplir con las tolerancias de producción. ¿Cómo podemos minimizar este trabajo adicional y seguir garantizando que nuestras mediciones son precisas?"

Reducción del mantenimiento a la mitad

Páginas 8 – 9



Responsable de instalación de producción

"Las básculas de sobresuelo se estropean a menudo porque están en un entorno adverso, lo que da lugar a costosos cortes y retrasos en la producción. ¿Qué hacemos?"

Visibilidad a través del diagnóstico

Páginas 10 – 11

Instrucciones para el operario en tiempo real

Funcionamiento sencillo y sin errores

En lo que se refiere a las aplicaciones industriales complicadas, no solo existe el desafío de mejorar la eficiencia, sino también la necesidad de evitar los productos defectuosos. Las básculas de sobresuelo analógicas no tienen la capacidad de avisar al usuario de posibles errores durante las actividades de pesaje diarias. La nueva generación de METTLER TOLEDO de básculas de sobresuelo PowerDeck™ le proporciona instrucciones al operario en tiempo real para ayudarlo a trabajar con la báscula de forma eficiente y sin errores.

Función de colocación central

A los operarios se les proporcionan las directrices necesarias para la correcta colocación de la carga, con el fin de obtener un pesaje preciso y limpio en cada operación.

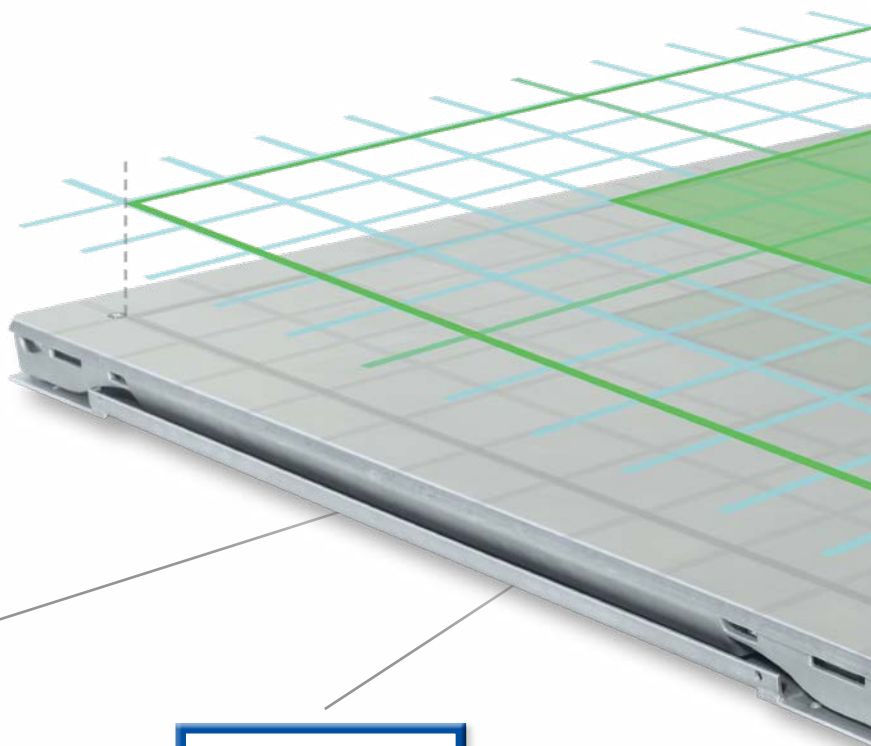

Eliminación de derrames

Evite colocar el tambor de forma descentralizada para eliminar la aparición de derrames en un proceso de producción de alto rendimiento.

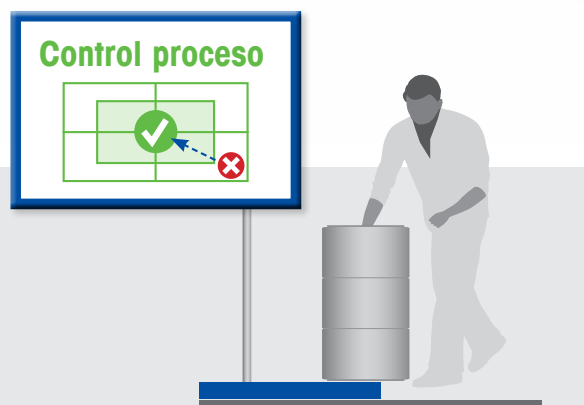

Error en el proceso

La verificación rápida de la correcta colocación de los artículos elimina los errores de pesaje. Alerta al usuario de la colocación descentralizada.



Error célula carga n.º 3

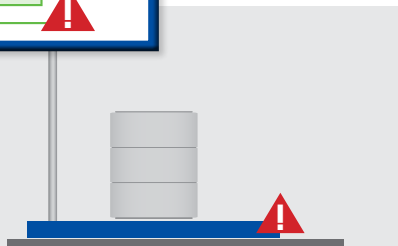
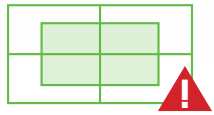

Notificaciones de errores inmediatas

Los errores relativos a la célula de carga o cables se comunican en tiempo real. Elimine los lotes erróneos y los problemas de calidad del producto final.

286,00 kg

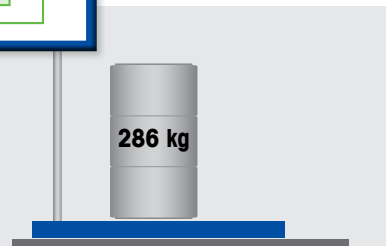

Mayor precisión

PowerDeck™ recomienda la posición óptima de los artículos para conseguir una repetibilidad ideal y aumentar la velocidad de procesamiento.



Resistentes y precisas

Maximización del rendimiento

La nueva familia de básculas de sobresoelo PowerDeck™ PFD7__ combina la tecnología avanzada POWERCELL®, una plataforma rediseñada totalmente sellada y aplicaciones inteligentes para impulsar su productividad. Mantenga el rendimiento máximo durante sus procesos con PowerDeck™ para conseguir una calidad uniforme y alta en sus productos, e impulsar la rentabilidad.



Una báscula para lotes de distintos tamaños

Con las nuevas clases de precisión (6000e/10 000e), las células de carga inteligentes con autocontrol realizan un control continuo y compensan las desviaciones de la medición y garantizan la precisión. Realizar el pesaje con tolerancias más ajustadas reduce los desperdicios del producto y mejora la rentabilidad.

Máximo rendimiento en todas sus operaciones

Las continuas sacudidas y sobrecargas afectan de forma negativa a la precisión de las básculas. Sin embargo, las funciones de supervisión de PowerDeck, alertas en tiempo real y las instrucciones proporcionadas a los operarios garantizan resultados con muy pocos ajustes. Esto da lugar a mediciones que cumplen tolerancias de producción mucho más prolongadas entre intervalos de servicio.

Eliminación de errores mediante alertas proactivas

PowerDeck™ alerta de inmediato a los operarios de la existencia de numerosas condiciones que reducirán el rendimiento de la báscula. Las alertas adicionales, entre las que se incluyen las cargas con sacudidas y las repetidas interferencias en una esquina de las carretillas elevadoras, ya están cubiertas para el análisis de la gestión. Por tanto, juntos podréis mejorar el proceso de pesaje.



Más información

i Si detener el funcionamiento de la báscula no es una opción, el control remoto InTouchSM es lo que anda buscando.

www.mt.com/service



Supervisión en tiempo real

Las células de carga inteligentes supervisan de forma proactiva las condiciones de la báscula y avisan al usuario en caso de que haya errores potenciales. Así, las correcciones se pueden realizar antes de que se conviertan en problemas graves y provoquen tiempos de inactividad de la báscula. Los usuarios pueden tener la tranquilidad de saber que sus mediciones clave están dentro del margen de tolerancia sin perjuicio de la actividad.



Suspensión única

La suspensión de una báscula de sobresuelo es tan importante como el sistema de células de carga. Solo el motor PowerDeckTM incluye columnas basculantes autoalineables, un sistema de parachoques con auto-comprobación y protección integrada contra las sobrecargas de la célula de carga. De este modo, se obtiene la alineación vertical precisa que se necesita para cumplir las tolerancias de procesos fundamentales.

Homologación globales

Una de las pocas básculas de sobresuelo aprobada por la mayoría de las agencias de metrología.





Reducción del mantenimiento a la mitad

Reducción de costes

Los sistemas de células de carga digitales POWERCELL® proporcionan muchas ventajas para sus tareas de mantenimiento de las operaciones gracias a funciones que no estaban disponibles en las básculas de sobresuelo analógicas. Tendrá la libertad de poder centrarse en optimizar sus procesos diarios, ya que invertirá menos tiempo y dinero en las reparaciones de su báscula de sobresuelo. Estas ventajas de mantenimiento se deben al conjunto de avances tecnológicos que incluye PowerDeck™.

► www.mt.com/PowerDeck

Disminución de dificultades más comunes

Duración de la calibración hasta dos veces más



Las células de carga analógicas son extremadamente susceptibles a errores provocados por interferencias electromagnéticas, que suelen venir originadas por otros dispositivos inalámbricos. Los componentes electrónicos inteligentes de la célula de carga digital mejoran la precisión mediante el ajuste automático a las condiciones del entorno y la eliminación de posibles interferencias.

Fin de las averías por humedad



La red de células de carga digitales POWERCELL® ha eliminado la principal causa de averías en las básculas de sobrepeso mediante la eliminación de la caja de conexiones. Con un sellado hermético en los conectores, toda la estructura se ha diseñado para eliminar las trampas donde se almacenan el agua, la suciedad y las bacterias.

Estado del rendimiento en tiempo real



Las alertas proactivas advierten a los usuarios y ofrecen información sobre los problemas potenciales antes de que se conviertan en problemas graves. Los registros de Audit Trail realizan el seguimiento de las cargas con sacudidas, sobrecarga y desviaciones de temperaturas extremas para cada una de las células de carga y el sistema completo. Esto permite al usuario analizar los patrones y poner en práctica las mejoras.

Tecnología para mejoras

Precisión superior



El microcontrolador de cada célula de carga corrige y compensa los errores de medición originados por la temperatura, deriva, no linealidad, histéresis, etc. Esta compensación activa permite una mayor precisión y tolerancias más ajustadas.

Mantenimiento predictivo



El sistema POWERCELL controla los eventos que se producen en cada una de las células de carga, por ejemplo, sobrecarga, sacudidas de las cargas y deriva nula. Esto proporciona una visibilidad del estado del sistema y solicita que se lleve a cabo una acción antes de que el sistema se apague o genere resultados de mediciones incorrectos.

Red industrial de eficacia probada



Las comunicaciones cifradas en el sistema garantizan el máximo nivel de seguridad. La red CAN Open también elimina todas las debilidades que se suelen encontrar en una red analógica. Facilita el cambio rápido de los componentes gracias a su conectividad plug and play.

Visibilidad a través del diagnóstico

Fin del ciclo de reparación de averías

¿Qué pasaría si pudiera solucionar problemas de forma proactiva antes de que la báscula dejara de funcionar correctamente? Cuando se usa una báscula de sobrepeso analógica, el proceso de diagnóstico se inicia solo después de transportar pesos pesados a la báscula y de aplicar cargas en distintas ubicaciones de la plataforma. PowerDeck™ supervisa los datos desde las cuatro esquinas de la báscula y le ayuda a encontrar y corregir la mayoría de los problemas de forma rápida y sencilla.



Detección de sacudidas en las cargas

Detecte los impactos de sobrecarga en las esquinas, las sacudidas en las cargas y su frecuencia. Las alertas se guardan para su posterior revisión, con el objetivo de ayudar a evitar daños o lecturas imprecisas.



Detección de residuos

PowerDeck™ permite detectar los residuos que se almacenan debajo de la plataforma de la báscula o de las uniones mecánicas, lo que sirve de guía para detectar el problema. Gracias a esta función, se asegura de eliminar la causa más común de imprecisión en los resultados.



Seguimiento de la temperatura

El control activo de la temperatura de funcionamiento y ofrecer alarmas visuales garantiza que los operarios conocen las condiciones de la báscula. Esto permite realizar los ajustes para alcanzar el máximo rendimiento.

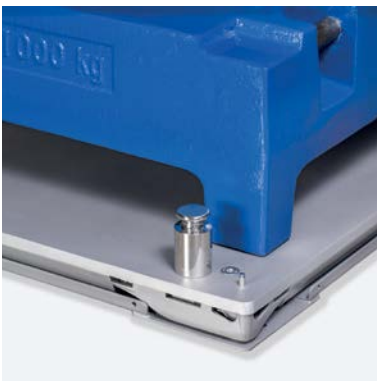
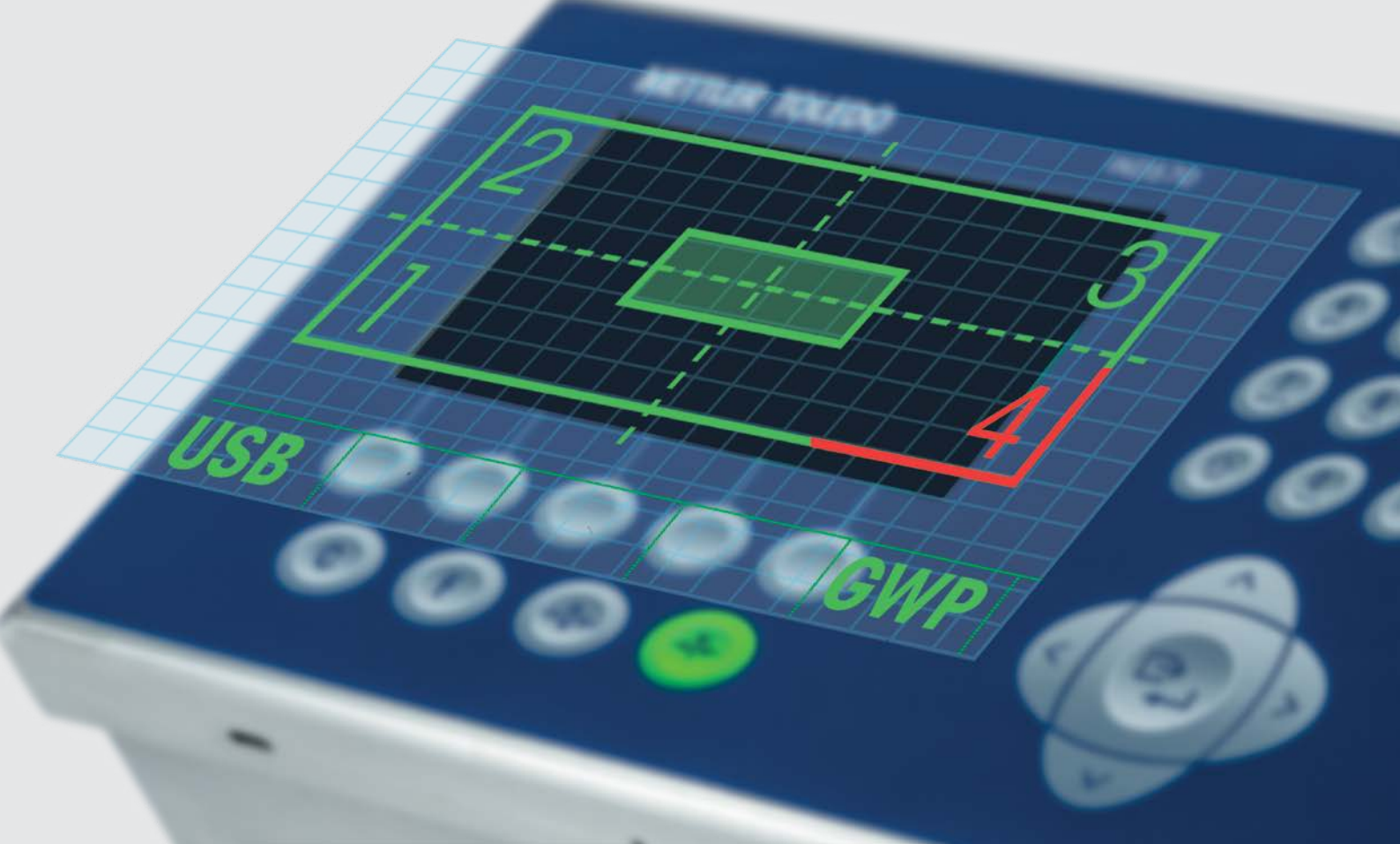

Calibración

La calibración de la báscula es fundamental para lograr unos resultados de pesaje precisos. En el certificado de calibración se declara el peso mínimo de la báscula y la incertidumbre de medición.

Funcionamiento periódico

GWP® Verification proporciona instrucciones claras para verificar el rendimiento de la báscula, lo que le ahorrará tiempo y dinero.

Más información

Garantice un rendimiento excelente, un tiempo máximo de actividad y la conformidad total con las normas y los estándares relevantes para su industria.

www.mt.com/GWP



Amplia gama de productos

Conformes internacionalmente

La nueva familia de básculas de sobresuelo PowerDeck™ PFD7__ combina la tecnología avanzada POWERCELL®, una plataforma rediseñada totalmente sellada y aplicaciones inteligentes para impulsar su productividad.



Especificaciones generales de la báscula de sobresuelo PowerDeck™

Modelo		PFD774	PFD779
Material de la plataforma	Acero dulce con revestimiento en polvo, azul	●	
	Acero inoxidable AISI304L ²		●
	Acero inoxidable AISI316L		● ¹
Plato de plataforma superior	Liso	●	●
	Patrón	● ¹	● ¹
Tamaños ²		De 0,8 x 0,8 m a 2,0 x 2,5 m De 30 x 30 to 96 x 96 in	
Capacidades ²		De 300 kg a 12 000 kg De 500 lb a 20 000 lb	
Conformidad	Metrolología	OIML clase III, NTEP clase III, CMC clase III, MC pendiente	
	Seguridad	FM, UL	
	CEM	10 V/m	
Intervalo de temperatura	Compensada	de -10 °C a +40 °C	
	En funcionamiento	De -20 °C a +65 °C	
Recorrido del cable/Longitud		Poliuretano/3 m, 10 m, 20 m	
Célula de carga		SLB615D, pulido electrolítico, IP68/IP69K	
Terminal		IND246POWERCELL(246H5), IND570POWERCELL(T57000H5), IND780PDX	
Protección contra entradas		IP68 / IP69K	
Interfaces de báscula		Red CanOpen POWERCELL®	

¹ Especificar al ordenar

² algunas opciones no están disponibles en todo el mundo, consulte la hoja de datos local

www.mt.com

Para más información

METTLER TOLEDO Group

Industrial Division
Contacto: www.mt.com/contacts



Sujeto a modificaciones técnicas
© 01/2018 METTLER TOLEDO. Todos los derechos reservados.
Documento n.º 30399406
Comunicaciones de marketing industrial